

**PL INSTRUKCJA MONTAŻU
EN MANUAL INSTRUCTION
CZ MONTÁŽNÍ NÁVOD
SK MONTÁŽNY NÁVOD
DE MONTAGEANLEITUNG
RU ИНСТРУКЦИЯ МОНТАЖА**

**ORO-ATLAS-2XT860-G-PS
INDEX: ORO06008**

**ORO-ATLAS-2XT8120-G-PS
INDEX: ORO06009**

**ORO-ATLAS-2XT8150-G-PS
INDEX: ORO06010**

LED·POL

Spółka z ograniczoną odpowiedzialnością Sp. k.,
ul Kustronia 40, 43-300 Bielsko-Biała
tel.: +48 33 822 63 00, e-mail: biuro@led-pol.pl

w w w . l e d - p o l . c o m

Instrukcja montażu oprawy oświetleniowej/ Installation manual for lighting fixture/ Šviestu montavimo instrukcija/ Installationshandbuch/ Инструкция монтажа светильника

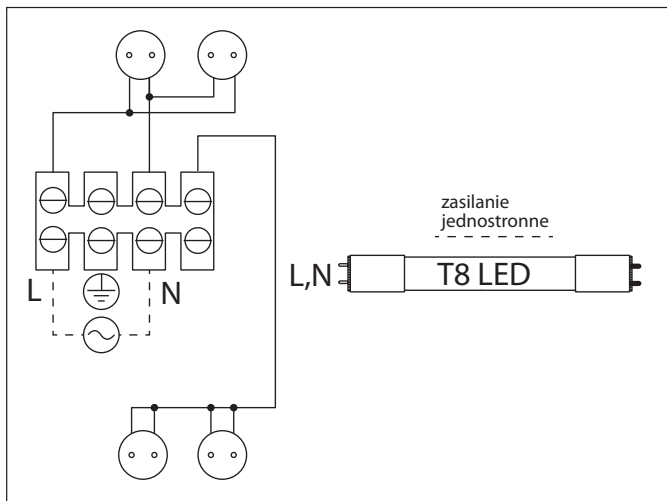
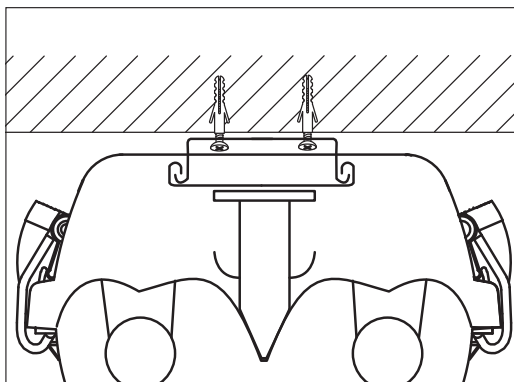
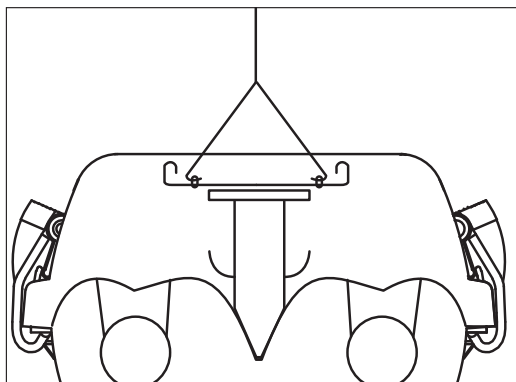

Sposób podłączenia zasilania
w zależności od rodzaju świetlówki:
Zasilana jednostronnie:



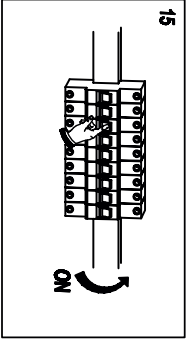
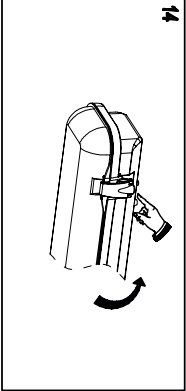
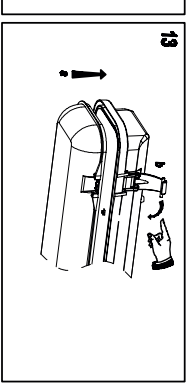
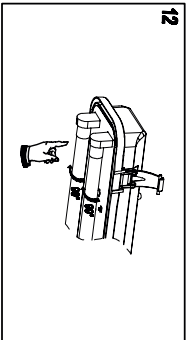
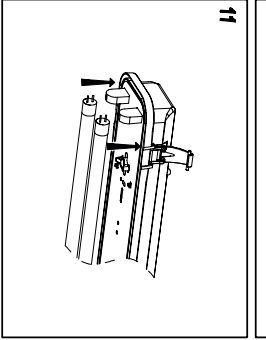
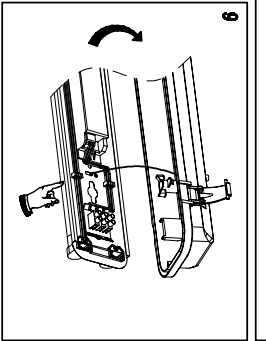
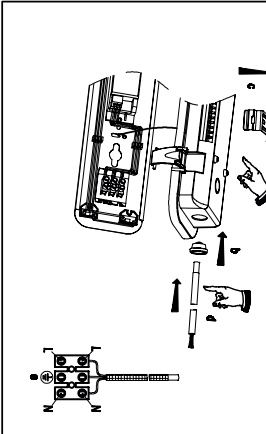
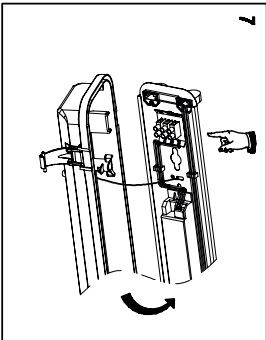
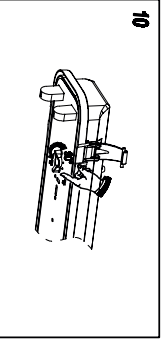
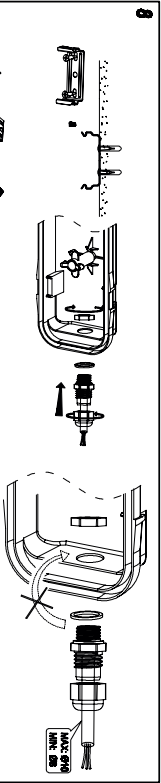
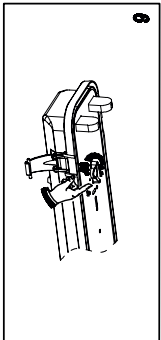
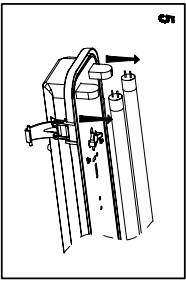
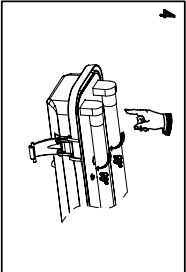
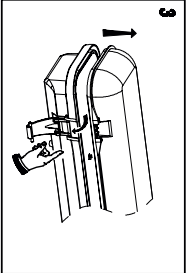
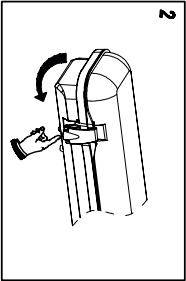
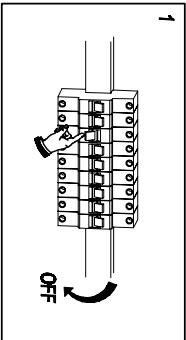

UWAGA!!! PRZED PRYZYSTĄPIENIEM DO MONTAŻU LUB NAPRAW NALEŻY BEZWZGLĘDNI UPEWNIĆ SIĘ, ŻE ZOSTAŁO ODŁĄCZONE ZASILANIE!!!

MONTAŻ OPRAWY:

1. Przy pomocy śrubokręta podważyć, a następnie zdjąć zaciski mocujące klosz do oprawy.
2. Zdjąć klosz.
3. Otworzyć zabezpieczenia i zdjąć panel mocujący urządzenia zapłonowe.
4. Odznaczyć miejsca, w których będzie przymocowana oprawa.
5. Wywiercić niezbędne otwory.
6. Przeprowadzić przewody zasilające przez specjalny otwór umieszczony w obudowie.
7. Zamocować oprawę przykręcając ją do podłoża.
8. Podłączyć przewody zasilające do specjalnej kostki znajdującej się wewnątrz oprawy.
9. Zamontować panel mocujący urządzenia zapłonowe i zamknąć zabezpieczenia.
10. Zamontować klosz przy użyciu specjalnych zacisków.

WYMIANA ŚWIETLÓWKI:

1. Przy pomocy śrubokręta podważyć, a następnie zdjąć zaciski mocujące klosz do oprawy.
2. Zdjąć klosz.
3. Wymienić uszkodzoną świetlówkę
4. Zamontować klosz przy użyciu specjalnych zacisków.

	ORO-ATLAS-2XT860-G-PS	ORO-ATLAS-2XT8120-G-PS	ORO-ATLAS-2XT8150-G-PS
ZASILANIE	~230V / 50 Hz	~230V / 50 Hz	~230V / 50 Hz
MOC	2 x18W / T8 LED	2 x36W / T8 LED	2 x54W / T8 LED
DŁUGOŚĆ L	660mm	1260mm	1560mm
SZEROKOŚĆ W	112mm	96mm	96mm
WYSOKOŚĆ H	70mm	80mm	80mm
TRZONEK	G13	G13	G13



Oprawa jest przystosowana do żarówek o klasach energetycznych:

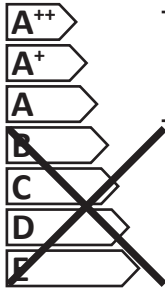

LED-POL

ORO-ATLAS-2X
T860-G-PS

874/2012



Oprawa jest przystosowana do żarówek o klasach energetycznych:

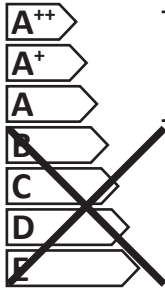

LED-POL

ORO-ATLAS-2X
T8120-G-PS

874/2012



Oprawa jest przystosowana do żarówek o klasach energetycznych:

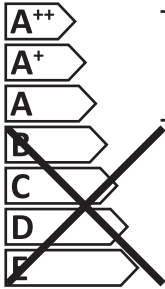

LED-POL

ORO-ATLAS-2X
T8150-G-PS

874/2012

BEFORE STARTING ANY FIXING PROCEDURE, PLEASE MAKE SURE THE POWER SUPPLY IS SWITCHED OFF!

INSTALLING THE LAMP:

1. Using a screw driver lever then release the clamp holding the diffuser to the base.
2. Take diffuser off.
3. Open safety bindings and take the panel holding ignition device off.
4. Mark the position off fixing the base to the surface.
5. Drill necessary holes.
6. Lead the power wires through a cube gutter in the base of the fixing.
7. Fix the fixture by screwing it to the surface.
8. Connect the power wires to a special connector strip located in the base.
9. Install the panel with holds the ignition devices and lock the security bindings
10. Install the diffuser and lock it with the bindings.

CHANGING THE FLUORESCENT TUBE:

1. Using a screw driver lever then release the clamp holding the diffuser to the base
2. Take diffuser off.
3. Change the broken fluorescent tube.
4. Install the diffuser and lock it with the bindings.

	ORO-ATLAS-2XT860-G-PS	ORO-ATLAS-2XT8120-G-PS	ORO-ATLAS-2XT8150-G-PS
POWER SUPPLY	~230V / 50 Hz	~230V / 50 Hz	~230V / 50 Hz
POWER	2 x18W / T8 LED	2 x36W / T8 LED	2 x54W / T8 LED
LENGTH L	660mm	1260mm	1560mm
WIDTH W	112mm	96mm	96mm
HEIGHT H	70mm	80mm	80mm
HANDLE	G13	G13	G13



This luminaire is compatible with bulbs of the energy classes:

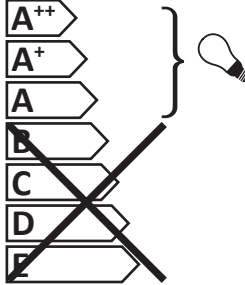

LED-POL

ORO-ATLAS-2X
T860-G-PS

874/2012



This luminaire is compatible with bulbs of the energy classes:

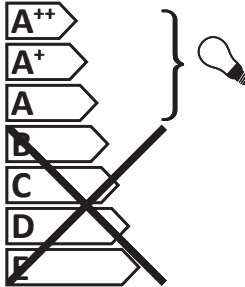

LED-POL

ORO-ATLAS-2X
T8120-G-PS

874/2012



This luminaire is compatible with bulbs of the energy classes:

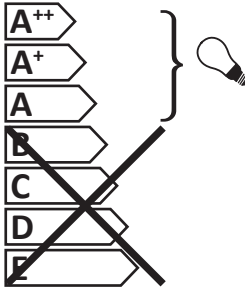

LED-POL

ORO-ATLAS-2X
T8150-G-PS

874/2012

POZOR!!! PŘED MONTÁŽÍ ČI VÝMĚNOU ZÁŘIVKY SE UJISTĚTE, JESTLI JE ODPOJEN EL. PROUD!!!

MONTÁŽNÍ POSTUP:

1. Pomocí šroubováku uvolnit spony, které pevně drží kryt svítidla.
2. Kryt sejmout.
3. Oddělit reflektor svítidla od základny.
4. Místo upevnění označit.
5. Vyvrtat potřebné otvory.
6. Napájecí kabel protáhnout otvorem základny.
7. Základnu přišroubovat.
8. Připojit el.přívod na svorkovnici.
9. Připevnit reflektor svítidla na základnu.
10. Nasadit kryt a připevnit ho pomocí spon.

VÝMĚNA ZÁŘIVKY:

1. Pomocí šroubováku uvolnit spony, které pevně drží kryt svítidla.
2. Kryt sejmout.
3. Vyměnit zářivky.
4. Nasadit kryt a připevnit ho pomocí spon.

Svítidlo nefunguje s pohybovými čidly.

	ORO-ATLAS-2XT860-G-PS	ORO-ATLAS-2XT8120-G-PS	ORO-ATLAS-2XT8150-G-PS
NAPĚTÍ	~230V / 50 Hz	~230V / 50 Hz	~230V / 50 Hz
VÝKON	2 x18W / T8 LED	2 x36W / T8 LED	2 x54W / T8 LED
DÉLKA L	660mm	1260mm	1560mm
ŠÍŘKA W	112mm	96mm	96mm
VÝŠKA H	70mm	80mm	80mm
PATICE	G13	G13	G13



Toto svítidlo je
kompatibilní se
žárovkami
energetických tříd:

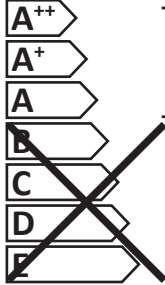

LED-POL

ORO-ATLAS-2X
T860-G-PS

874/2012



Toto svítidlo je
kompatibilní se
žárovkami
energetických tříd:



LED-POL

ORO-ATLAS-2X
T8120-G-PS

874/2012



Toto svítidlo je
kompatibilní se
žárovkami
energetických tříd:

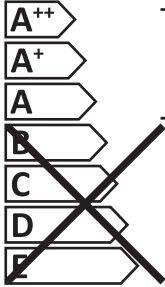

LED-POL

ORO-ATLAS-2X
T8150-G-PS

874/2012

POZOR!!! PRED MONTÁŽOU SVIETIDLA JE TREBA SA UISTIŤ, ČI JE ODPOJEN EL. PRÚD!!!

MONTÁŽNY POSTUP:

1. Pomocou skrutkovača uvoľniť spony, ktoré pevne drží kryt svietidla.
2. Kryt sňať.
3. Oddeliť reflektor svietidla od základny.
4. Miesto upevnenie označiť.
5. Vyvrtáť potrebné otvory.
6. Napájací kábel pretiahnuť otvorom základny.
7. Základnu priskrutkovať.
8. Pripojiť el.prívod na svorkovnicu.
9. Pripevniť reflektor svietidla na základnu.
10. Nasadiť kryt a pripevniť ho pomocou spon.

VÝMENA ŽIARIVKY:

1. Pomocou skrutkovača uvoľniť spony, ktoré pevne drží kryt svietidla.
2. Kryt sňať.
3. Vymeniť žiarivky.
4. Nasadiť kryt a pripevniť ho pomocou spon.

	ORO-ATLAS-2XT860-G-PS	ORO-ATLAS-2XT8120-G-PS	ORO-ATLAS-2XT8150-G-PS
NAPÄTIE	~230V / 50 Hz	~230V / 50 Hz	~230V / 50 Hz
VÝKON	2 x18W / T8 LED	2 x36W / T8 LED	2 x54W / T8 LED
DLUŽKA L	660mm	1260mm	1560mm
ŠÍRKA W	112mm	96mm	96mm
VÝŠKA H	70mm	80mm	80mm
PÄTICE	G13	G13	G13



Toto svietidlo je
kompatibilné so
žiarovkami
energetických tried:

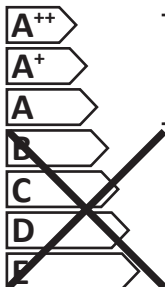

LED-POL

ORO-ATLAS-2X
T860-G-PS

874/2012



Toto svietidlo je
kompatibilné so
žiarovkami
energetických tried:

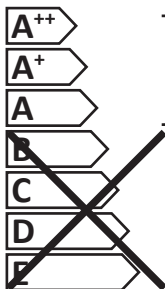

LED-POL

ORO-ATLAS-2X
T8120-G-PS

874/2012



Toto svietidlo je
kompatibilné so
žiarovkami
energetických tried:

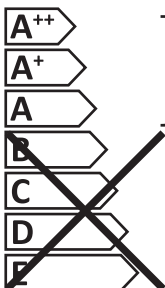

LED-POL

ORO-ATLAS-2X
T8150-G-PS

874/2012

ACHTUNG!!! VOR DER MONTAGE ODER DER REPARATION SOLL MAN SICH ZWEIFELLOS VERGEWISSERN, OB DER STROM AUSGESCHALTET WURDE!!!

MONTAGE DER LEISTE:

1. Mit Hilfe eines Schraubenziehers die Klammern, die die Bedeckung festhalten, abmachen.
2. Die Bedeckung abdecken.
3. Die Abschirmung öffnen und die Vorschaltgerätbedeckung abdecken.
4. Der Platz der Installierung der Leuchte bezeichnen.
5. Die nötigen Löcher bohren.
6. Die Speiseleitungen durch ein spezielles Loch in dem Gehäuse ziehen.
7. Die Leiste zum Grund anschrauben.
8. Die Leitungen zur speziellen Klemme innen der Leuchte anschliessen.
9. Die Vorschaltgerätbedeckung montieren und die Abschirmung schliessen.
10. Die Bedeckung mit den speziellen Klammern festmachen.

AUSTAUSCH DER LEUCHTSTOFFLAMPE:

1. Hilfe eines Schraubenziehers die Klammern, die die Bedeckung festhalten, abmachen.
2. Die Bedeckung abdecken.
3. Die kaputte Lampe tauschen.
4. Die Bedeckung mit den speziellen Klammern festmachen.

	ORO-ATLAS-2XT860-G-PS	ORO-ATLAS-2XT8120-G-PS	ORO-ATLAS-2XT8150-G-PS
SPEISUNG	~230V / 50 Hz	~230V / 50 Hz	~230V / 50 Hz
KRAFT	2 x18W / T8 LED	2 x36W / T8 LED	2 x54W / T8 LED
LÄNGE L	660mm	1260mm	1560mm
BREITE W	112mm	96mm	96mm
HÖHE H	70mm	80mm	80mm
GRIFF	G13	G13	G13



Diese Leuchte ist
geeignet für
Leuchtmittel
der Energieklasse:

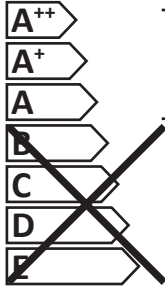

LED-POL

ORO-ATLAS-2X
T860-G-PS

874/2012



Diese Leuchte ist
geeignet für
Leuchtmittel
der Energieklasse:

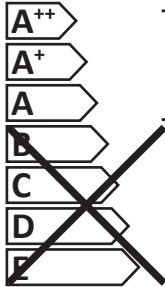

LED-POL

ORO-ATLAS-2X
T8120-G-PS

874/2012



Diese Leuchte ist
geeignet für
Leuchtmittel
der Energieklasse:

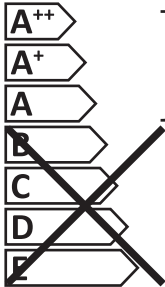

LED-POL

ORO-ATLAS-2X
T8150-G-PS

874/2012

ВНИМАНИЕ!!! ПЕРЕД МОНТАЖЁМ ИЛИ РЕМОНТОМ НУЖНО УБЕДИТЬСЯ, ЧТО ИСТОЧНИК ЭНЕРГИИ ОТКЛЮЧЁН!!!

МОНТАЖ ОПРАВЫ:

1. При помощи отвертки снять зажимы крепящие абажур к оправе светильника.
2. Снять абажур.
3. Открыть предохранения и снять панель крепящую оборудование запала.
4. Обозначить место, где будет прикреплена оправа.
5. Провертеть нужные отверстия.
6. Провести провода через специальное отверстие расположенное в креплении.
7. Закрепить оправа прекручивая её к основанию.
8. Подсоединить провода к специальной косточке находящейся внутри оправы.
9. Установить обратно панель крепящую оборудование запала и закрыть предохранения.
10. Установить абажур при помощи специальных зажимов.

ЗАМЕНА ЛАМПЫ:

1. При помощи отвертки снять зажимы крепящие абажур к оправе светильника.
2. Снять абажур.
3. Заменить дефектную лампу.
4. Установить абажур при помощи специальных зажимов.

	ORO-ATLAS-2XT860-G-PS	ORO-ATLAS-2XT8120-G-PS	ORO-ATLAS-2XT8150-G-PS
ПИТАНИЕ	~230V / 50 Hz	~230V / 50 Hz	~230V / 50 Hz
МОЩНОСТЬ	2 x18W / T8 LED	2 x36W / T8 LED	2 x54W / T8 LED
ДЛИНА L	660mm	1260mm	1560mm
ШИРИНА W	112mm	96mm	96mm
ВЫСОТА H	70mm	80mm	80mm
БИД ЦОКОЛЯ ИСТОЧНИКА СВИЕТА	G13	G13	G13