

ORO-TODO-36W-DW

ORO-TODO-36W-DW-L



EN INSTALLATION GUIDE
PL INSTRUKCJA MONTAŻU
DE MONTAGEANLEITUNG
SK MONTÁŽNY NÁVOD
IT ISTRUZIONI PER L'INSTALLAZIONE
CZ NÁVOD K MONTÁŽI
RU ИНСТРУКЦИЯ ПО МОНТАЖУ

ES INSTRUCCIONES DE INSTALACIÓN
PT INSTRUÇÕES DE INSTALAÇÃO
EL ΟΔΗΓΙΕΣ ΕΓΚΑΤΑΣΤΑΣΗΣ
HU SZERELÉSI ÚTMUTATÓ
BG ИНСТРУКЦИИ ЗА МОНТАЖ
RO INSTRUCȚIUNI DE INSTALARE
SV MONTERINGSANVISNING

LED·POL

Spółka z ograniczoną odpowiedzialnością Sp. k.
ul. Kustronia 40, 43-300 Bielsko-Biała
tel.: +48 33 822 63 00, e-mail: biuro@led-pol.pl

www.led-pol.com

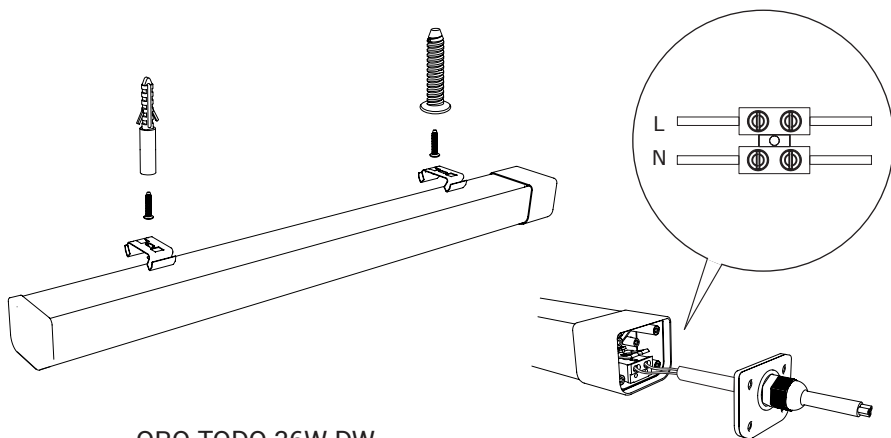

ORO-TODO-36W-DW

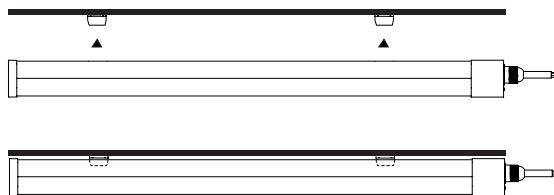

ORO-TODO-36W-DW-L

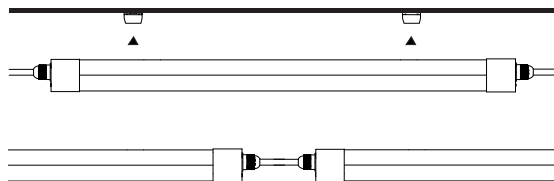

PL

Ostrzeżenia

Należy zawsze wyłączać zasilanie sieciowe przed montażem.

Nie należy przykrywać lampy w żaden sposób papierem, materiałem itp.

Produkt należy zdjąć z materiałów łatwopalnych.

Nie należy używać lampy, gdzie temperatura otoczenia przekracza 45 ° C.

Należy utrzymywać oczy w bezpiecznej odległości, gdyż światło może spowodować obrażenia.

Ważne informacje:

Produkt ten powinien być montowany tylko przez wykwalifikowanego elektryka zgodnie z obowiązującymi przepisami i normami, elektrycznymi oraz budowlanymi.

LED-POL nie ponosi odpowiedzialności za jakiegokolwiek roszczenia wynikające z wadliwie wykonanych Instalacji elektrycznych.

Produkt nie zawiera elementów wymiennych przez użytkownika.

Produkt należy czyścić wilgotną ściereczką i wytrzeć do sucha ściereczką lub papierowym kuchennym ręcznikiem

EN

Warning

Always switch off mains supply before fitting.

Do not cover it with paper or cloth.

Take off from flammable materials.

Do not use the lamp where the ambient temperature is over 45°C.

Keeping your eyes with a security distance, the light could cause damage.

Important Information:

It is recommend that luminaires installed and fitted by a qualified electrician ensuring the installation complies to the current building regulations.

LED-POL will not accept responsibility for any claims arising from a poor installation.

This product has no user serviceable parts.

Clean with a damp cloth and wipe dry with a cloth or paper kitchen towel.



W skład oprawy
wchodzą wbudowane
lampy LED.

Nie można wymieniać lamp w
oprawie.

LED-POL

ORO-TODO-36W
-DW

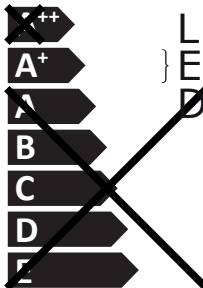

874/2012



This luminaire
contains built-in
LED lamps.

The lamps cannot be changed
in the luminaire.

LED-POL

ORO-TODO-36W
-DW

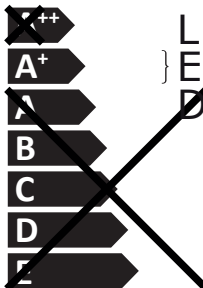

874/2012



W skład oprawy
wchodzą wbudowane
lampy LED.

Nie można wymieniać lamp w
oprawie.

LED-POL

ORO-TODO-36W
-DW-L

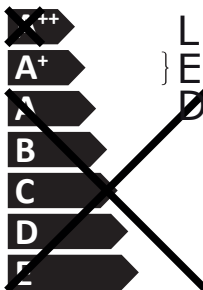

874/2012



This luminaire
contains built-in
LED lamps.

The lamps cannot be changed
in the luminaire.

LED-POL

ORO-TODO-36W
-DW-L

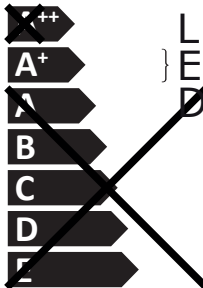

874/2012

DE

Warnhinweise

Vor der Montage muss die Netzversorgung immer abgeschaltet werden.

Die Lampe darf mit keinen Gegenständen, wie z. B. Papier, Gewebe u. s. w. abgedeckt werden.

Das Produkt darf nicht auf leicht entzündlichen Stoffen stehen.

Die Lampe darf nicht genutzt werden, wenn die Umgebungstemperatur 45° C überschreitet.

Die Lampe muss in einem sicheren Abstand von den Augen gehalten werden, denn das Licht kann Augenschädigungen verursachen.

Wichtige Informationen:

Das Produkt kann nur durch einen qualifizierten Elektriker montiert werden, gemäß den geltenden elektrischen Vorschriften und Normen sowie Bauvorschriften und -normen.

LED-POL übernimmt keine Gewähr für irgendwelche Ansprüche aus den fehlerhaft ausgeführten Elektroinstallationen. Das Produkt enthält keine Bestandteile, die durch den Nutzer selbständig umgetauscht werden können.

Das Produkt muss mit einem feuchten Tuch abgeputzt und dann mit einem trockenen Tuch bzw. einem Küchentuch aus Papier abgewischt werden.

SK

Upozornenia

Pred inštaláciou vždy vypnite napájanie.

Lampu nemôžete prikrývať v žiadnom prípade papierom, materiálom, atď.

Produkt by nemal stáť pri/na horľavých materiáloch.

Nepoužívajte lampu v prípade, keď okolitá teplota prekračuje 45 °C.

Oči držte v bezpečnej vzdialenosti, pretože svetlo môže spôsobiť zranenia.

Dôležité informácie:

Tento výrobok by mal byť inštalovaný iba kvalifikovaným elektrikárom v súlade s platnými elektrickými a stavebnými predpismi a normami.

LED-POL nenesie zodpovednosť za akékoľvek nároky vyplývajúce z chybné vykonanej elektroinštalácie. Výrobok neobsahuje elementy vymeniteľné užívateľom.

Produkt by mal byť čistený vlhkou handričkou a utretý dosucha handričkou, alebo papierovou utierkou.



Diese Leuchte enthält
eingebaute
LED-Lampen.

Die Lampen können in der
Leuchte nicht ausgetauscht
werden.

LED-POL

ORO-TODO-36W
-DW

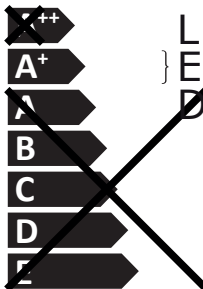

874/2012



Toto svietidlo obsahuje
zabudované svetelné
zdroje LED:

Svetelné zdroje v svietidle sa
nedajú vymeniť.

LED-POL

ORO-TODO-36W
-DW

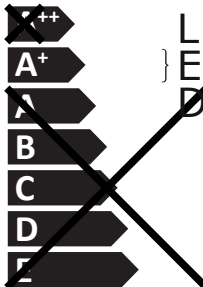

874/2012



Diese Leuchte enthält
eingebaute
LED-Lampen.

Die Lampen können in der
Leuchte nicht ausgetauscht
werden.

LED-POL

ORO-TODO-36W
-DW-L

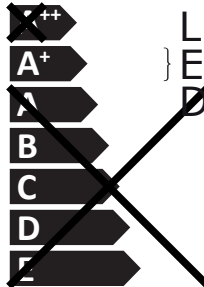

874/2012



Toto svetidlo obsahuje
zabudované svetelné
zdroje LED:

Svetelné zdroje v svetidle sa
nedajú vymeniť.

LED-POL

ORO-TODO-36W
-DW-L

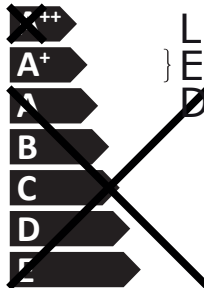

874/2012

IT

Avvertenze

Grado di protezione II.

Staccare sempre la corrente prima del montaggio.

Non coprire la lampada con carta, tessuto ecc.

Non posizionare il prodotto su materiali infiammabili.

Non usare la lampada se la temperatura ambiente supera i 45°C.

Tenere gli occhi a distanza di sicurezza perché la luce può danneggiarli.

Informazioni importanti:

Questo prodotto deve essere montato da un elettricista qualificato conformemente alle regole e le norme elettriche ed edili vigenti.

LED-POL non è responsabile di qualsiasi pretesa per quanto riguarda gli impianti elettrici eseguiti in modo non adeguato. Il prodotto non include i ricambi.

Pulire il prodotto con uno straccio umido ed asciugarlo con uno straccio asciutto o con carta da cucina.

CZ

Varování

Před montáží je nutné vypnout síťové napájení.

Lampu nepokryvejte žádným způsobem papírem, či jiným materiálem.

Výrobek je nutné chránit před hořlavými materiály.

Nepoužívejte lampu v prostředí, kde teplota překračuje 45° C.

Udržujte oči v bezpečné vzdálenosti, protože světlo může způsobit určitá poškození zraku.

Důležité informace:

Produkt by měl být instalován pouze kvalifikovaným elektrikářem, v souladu s platnými elektrickými a stavebními předpisy a normami.

LED-POL nenese žádnou odpovědnost za jakékoliv nároky vyplývající z vadného provedení elektronické instalace. Výrobek neobsahuje náhradní díly, výměnné přes uživatele.

Výrobek je nutné čistit vlhkým hadříkem a utřít do sucha hadříkem, nebo papírovým kuchyňským ručníkem.



Questo dispositivo è
munito di lampade a
LED integrate.

Le lampade di questo dispositivo
non sono sostituibili.

LED-POL

ORO-TODO-36W
-DW

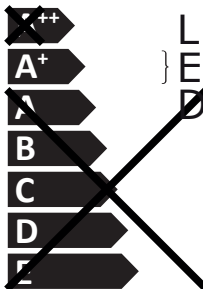

874/2012



Toto svítidlo obsahuje
zabudované světelné
zdroje LED.

Světelné zdroje v tomto
svítidle nelze vyměnit.

LED-POL

ORO-TODO-36W
-DW

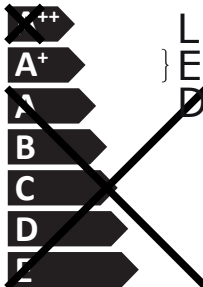

874/2012



Questo dispositivo è
munito di lampade a
LED integrate.

Le lampade di questo dispositivo
non sono sostituibili.

LED-POL

ORO-TODO-36W
-DW-L

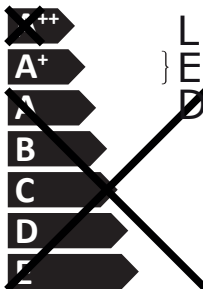

874/2012



Toto svítidlo obsahuje
zabudované světelné
zdroje LED.

Světelné zdroje v tomto
svítidle nelze vyměnit.

LED-POL

ORO-TODO-36W
-DW-L

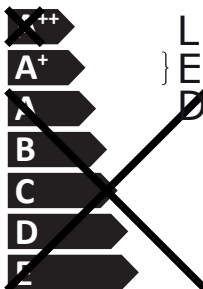

874/2012

RU

Предупреждения

Всегда выключайте электропитание перед установкой.

Никогда не прикрывайте лампу бумагой, материалом и т.д.

Нельзя ставить изделие на горючих материалах.

Не используйте лампу, если температура окружающей среды превышает 45°C.

Лампа должна находиться на безопасном расстоянии от глаз, так как свет может привести к их повреждению.

Важная информация:

Данный продукт должен быть установлен только квалифицированным электриком в соответствии с действующими электрическими и строительными нормами и правилами.

LED-POL не несет ответственности за любые претензии, возникающие из неправильно выполненных электромонтажных работ. Продукт не содержит элементов, заменяемых пользователем.

Продукт следует чистить влажной тряпкой и вытереть насухо тканью или бумажным кухонным полотенцем.

ES

Advertencias

Siempre desconectar la alimentación eléctrica antes de proceder al montaje.

Nunca tapar la lámpara con papel, tela, etc.

El producto debe retirarse de materiales inflamables.

No usar la lámpara, cuando la temperatura ambiente supere los 45° C.

Mantener la lámpara a una distancia segura de los ojos, ya que la luz puede provocar lesiones.

Información importante:

Este producto debe ser montado solamente por electricistas debidamente habilitados, de acuerdo con la legislación vigente y la normativa relativa a las instalaciones eléctricas y la construcción.

LED-POL no asume ninguna responsabilidad por las reclamaciones resultantes de instalaciones eléctricas incorrectamente ejecutadas. El producto no contiene elementos que puedan ser reemplazados por el usuario.

El producto debe limpiarse con un paño húmedo y secarse con otro seco o con papel de cocina.



в корпусе включает
в себя встроенные
светодиодные лампы

Вы не можете заменить
лампы в светильнике

LED-POL

ORO-TODO-36W
-DW

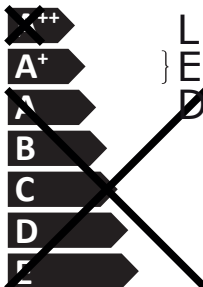

874/2012



Esta luminaria lleva
lámparas LED
incorporadas.

Las lámparas de esta luminaria
no son recambiables.

LED-POL

ORO-TODO-36W
-DW

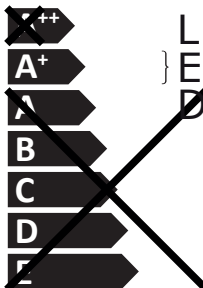

874/2012



в корпусе включает
в себя встроенные
светодиодные лампы

Вы не можете заменить
лампы в светильнике

LED-POL

ORO-TODO-36W
-DW-L

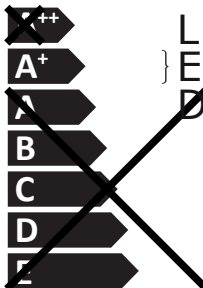

874/2012



Esta luminaria lleva
lámparas LED
incorporadas.

Las lámparas de esta luminaria
no son recambiables.

LED-POL

ORO-TODO-36W
-DW-L

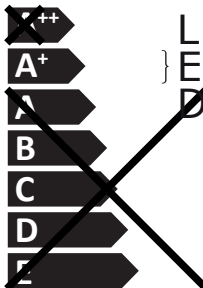

874/2012

PT

Advertências

Desligue sempre a alimentação antes da montagem.

Não tape a lâmpada de nenhuma forma, com papel, tecido, etc.

Retire o produto de materiais inflamáveis.

Não use a lâmpada se a temperatura ambiente exceder 45° C.

Mantenha os olhos a uma distância segura, pois a luz pode provocar danos corporais.

Informações importantes:

O presente produto apenas deve ser montado por um eletricista qualificado, de acordo com as leis e normas elétricas e de construção vigentes.

A LED-POL não se responsabiliza por quaisquer reclamações resultantes de instalações elétricas efetuadas incorrectamente. O produto não contém elementos que podem ser substituídos pelo utilizador.

Limpe o produto com um pano húmido e seque com um pano ou uma toalha de papel.

EL

Προειδοποιήσεις

Πριν από την εγκατάσταση, η παροχή ρεύματος θα πρέπει πάντα να απενεργοποιείται.

Μην καλύπτετε το λαμπτήρα με οποιονδήποτε τρόπο όπως πχ με χαρτί, ύφασμα, κλπ.

Το προϊόν δεν πρέπει να ακουμπά πάνω σε εύφλεκτα υλικά.

Μην χρησιμοποιείτε τον λαμπτήρα, εκεί όπου η θερμοκρασία περιβάλλοντος υπερβαίνει τους 45° C.

Προσέξτε ώστε τα μάτια σας να βρίσκονται σε ασφαλή απόσταση, επειδή το φως μπορεί να προκαλέσει τραυματισμό.

Σημαντικές πληροφορίες:

Η εγκατάσταση αυτού του προϊόντος πρέπει να πραγματοποιείται μόνο από εξειδικευμένο ηλεκτρολόγο και πάντα σύμφωνα με τους ισχύοντες κανονισμούς και πρότυπα, τόσο για τις ηλεκτρικές όσο και για τις οικοδομικές εγκαταστάσεις.

Η εταιρία LED-POL δεν ευθύνεται για οποιοσδήποτε αξιώσεις που μπορεί να προκύψουν από την ύπαρξη ελαττωματικών ηλεκτρικών εγκαταστάσεων. Το προϊόν δεν περιέχει στοιχεία τα οποία να απαιτούν την αντικατάστασή τους από τον χρήστη.

Το προϊόν πρέπει να καθαρίζεται με ένα υγρό πανί και στη συνέχεια να σκουπίζεται με ένα στεγνό πανί ή με μια χαρτίνη πετσέτα κουζίνας.



Incorpora lâmpadas
LED.

As lâmpadas não podem ser
substituídas.

LED-POL

ORO-TODO-36W
-DW

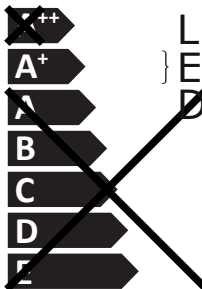

874/2012



Το φωτιστικό αυτό
περιέχει
ενσωματωμένους
λαμπτήρες LED

Οι λαμπτήρες αυτού του
φωτιστικού δεν είναι δυνατόν
να αλλαχθούν

LED-POL

ORO-TODO-36W
-DW

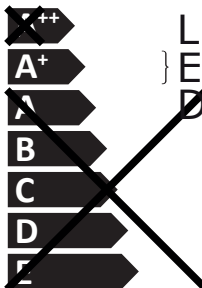

874/2012



Incorpora lâmpadas
LED.

As lâmpadas não podem ser
substituídas.

LED-POL

ORO-TODO-36W
-DW-L

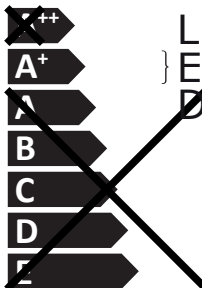

874/2012



Το φωτιστικό αυτό
περιέχει
ενσωματωμένους
λαμπτήρες LED

Οι λαμπτήρες αυτού του
φωτιστικού δεν είναι δυνατόν
να αλλαχθούν

LED-POL

ORO-TODO-36W
-DW-L

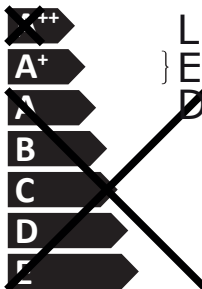

874/2012

HU

Figyelmeztetés

A szerelés megkezdése előtt a berendezést mindig le kell csatlakoztatni a hálózati feszültségről.

Nem szabad a lámpát letakarni soha, papírral, szövettel, stb.

A terméket le kell venni a könnyen gyulladó anyagokról.

A lámpát nem szabad használni, ha a környezeti hőmérséklet nagyobb, mint 45°C.

A szemeket a lámpától megfelelő, biztonságos távolságra kell tartani, ugyanis a lámpa fénye szemsérülést okozhat.

Fontos információk:

Ezt a terméket csak képzett elektromos szakember szerelheti be, a kötelező érvényű elektromos és építészeti tanúsítványok és előírásoknak megfelelően.

A LED-POL semmiféle kártérítési felelősséget nem vállal a hibás elektromos hálózat következtében keletkezett károkért. A termék nem tartalmaz a felhasználó által cserélendő elemeket.

A terméket nedves törölruhával kell tisztítani, majd száraz törölkendővel, vagy konyhai papírtörülközővel szárazra törölni.

BG

Предупреждения

Винаги изключвайте захранването преди монтаж.

Не покривайте лампата по никакъв начин с хартия, плат и т.н.

Продуктът не трябва да бъде поставян върху запалими материали.

Не използвайте лампата, когато околната температура превишава 45° C.

Дръжте очите си на безопасно разстояние, тъй като светлината може да доведе до увреждането им.

Важна информация

Този продукт трябва да се инсталира само от квалифициран електротехник в съответствие с приложимите електрически и строителни норми и стандарти.

LED-POL не носи отговорност за каквито и да било претенции, произтичащи от дефектна електрическа инсталация. Продуктът не съдържа сменяеми от потребителя елементи.

Продуктът трябва да се почиства с влажна кърпа и подсушава с кърпа или кухненски хартиени салфетки.



A lámpatest beépített
LED-lámpákat
tartalmaz.

A lámpák nem cserélhetők a
lámpatestben.

LED-POL

ORO-TODO-36W
-DW

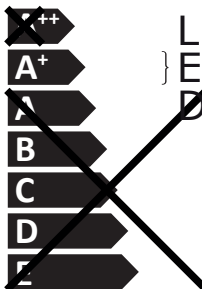

874/2012



Това осветително
тяло съдържа
вградени
светодиодни лампи.

Лампите в осветителното
тяло не могат да бъдат
сменяни.

LED-POL

ORO-TODO-36W
-DW

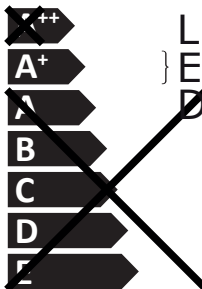

874/2012



A lámpatest beépített
LED-lámpákat
tartalmaz.

A lámpák nem cserélhetők a
lámpatestben.

LED-POL

ORO-TODO-36W
-DW-L

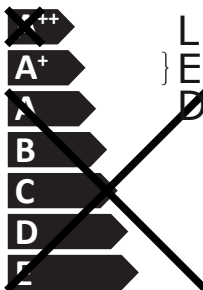

874/2012



Това осветително
тяло съдържа
вградени
светодиодни лампи.

Лампите в осветителното
тяло не могат да бъдат
сменяни.

LED-POL

ORO-TODO-36W
-DW-L

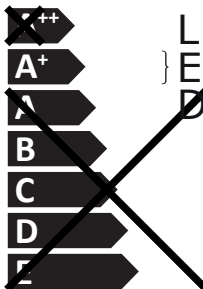

874/2012

RO

Avertizare

De fiecare dată, înainte de montare, se oprește sursa de alimentare.
Nu se acoperă lampa în nici un mod, de ex. cu hârtie, material etc.
Produsul trebuie îndepărtat de materialele inflamabile.
Lampa nu se utilizează în mediu cu temperatura de peste 45° C.
Ochii se menin la distanță de sigurană, întrucât lumina poate cauza accidentări.

Informatii importante:

Acest produs trebuie montat doar de către un electrician calificat în conformitate cu prevederile și normele de electricitate și construcție, în vigoare.

LED-POL nu este responsabil de oricare pretenții sau reclamații rezultate în urma instalațiilor electrice executate în mod defectuos.

Produsul nu conține piese de schimb pentru utilizator.

Produsul trebuie curățat cu o cârpă umedă și șters cu o lavetă uscată sau cu un șervet de bucătărie.

SV

Varningar

Man ska alltid bryta strömförsörjningen före montering.
Lampan ska inte täckas över med papper, material osv.
Produkten ska avlägsnas från brännbara material.
Man ska inte använda lampan om omgivningstemperaturen överstiger 45° C.
Håll ögonen på ett säkert avstånd, eftersom ljuset kan orsaka skada.

Viktig information:

Produkten ska monteras endast av en kvalificerad elektriker enligt gällande föreskrifter samt el- och byggnormer.

LED-POL tar inget ansvar för några anspråk på grund av fel utförda elinstallationer.

Produkten innehåller inga delar som kan bytas ut av användaren.

Produkten ska rengöras med en fuktad trasa och torkas med en trasa eller ett hushållspapper.



Acest corp de iluminat este prevăzut cu lămpi cu leduri integrate.

Lămpile din acest corp de iluminat nu pot fi schimbate.

LED-POL

ORO-TODO-36W
-DW

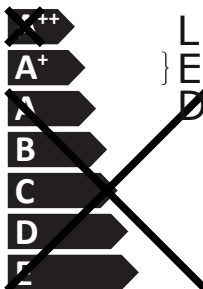

874/2012



Denna ljusarmatur har inbyggda lysdiodlampor.

Lamporna i ljusarmaturen kan inte bytas ut.

LED-POL

ORO-TODO-36W
-DW

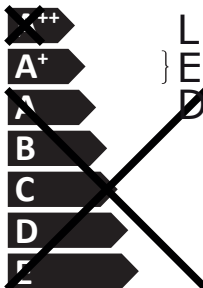

874/2012



Acest corp de iluminat este prevăzut cu lămpi cu leduri integrate.

Lămpile din acest corp de iluminat nu pot fi schimbate.

LED-POL

ORO-TODO-36W
-DW-L

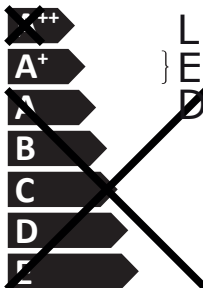

874/2012



Denna ljusarmatur har inbyggda lysdiodlampor.

Lamporna i ljusarmaturen kan inte bytas ut.

LED-POL

ORO-TODO-36W
-DW-L

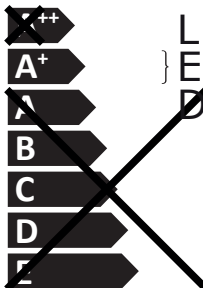

874/2012